

# HardGas S4

Портативные газоанализаторы



Руководство пользователя

# Содержание

<b>1.Описание и работа прибора</b> . . . . .	6
1.1.Назначение . . . . .	6
1.2.Область применения . . . . .	6
1.3.Конструктивные особенности . . . . .	7
1.4.Технические и метрологические характеристики . . . . .	9
1.5.Сроки службы и гарантии изготовителя . . . . .	11
1.6.Комплектация . . . . .	13
1.7.Устройство и работа . . . . .	13
1.8.Маркировка и пломбирование . . . . .	18
1.9.Упаковка . . . . .	19
1.10.Обеспечение взрывозащищенности . . . . .	19
<b>2.Меры безопасности</b> . . . . .	22
<b>3.Использование по назначению</b> . . . . .	24
3.1.Указания по эксплуатации . . . . .	24
3.2.Эксплуатационные ограничения . . . . .	24
3.3.Подготовка к работе . . . . .	24
3.4.Проверка работоспособности . . . . .	25
3.5.Зарядка аккумуляторной батареи прибора . . . . .	26
3.6.Введение в меню . . . . .	27
3.7.Заводские настройки . . . . .	29
3.8.Калибровка . . . . .	30
3.9.Поиск и устранение неисправностей . . . . .	33
<b>4.Техническое обслуживание</b> . . . . .	34
<b>5.Транспортирование и хранение</b> . . . . .	35
5.1.Транспортирование . . . . .	35
5.2.Хранение . . . . .	35
5.3.Консервация и перевод на хранение . . . . .	36
<b>6.Утилизация</b> . . . . .	37
6.1.Информация о содержании драгоценных металлов . . . . .	37
6.2.Информация о ртутьсодержащих материалах и компонентах . . . . .	37

7.Приложение . . . . .	39
7.1.Приложение А . . . . .	39

Перед началом работ, пожалуйста, прочтите данное руководство по эксплуатации (далее - РЭ)! Оно содержит важные указания и данные, соблюдение которых обеспечит правильное функционирование газоанализаторов HardGas S4 (далее - газоанализаторы) и обеспечит надежные результаты измерений.

Изготовитель оставляет за собой право вносить конструктивные изменения, связанные с улучшением технических и потребительских качеств, вследствие чего в РЭ возможны незначительные расхождения между текстом, эксплуатационной документацией и изделием, не влияющие на качество, работоспособность, надежность и долговечность газоанализаторов.

Настоящее РЭ содержит техническое описание и инструкцию по эксплуатации газоанализаторов HardGas S4, предназначено для изучения газоанализаторов, их характеристик и правил эксплуатации с целью правильного обращения с ними при эксплуатации.

Газоанализаторы допущены к применению в Российской Федерации и включены в Федеральный информационный фонд по обеспечению единства измерений под регистрационным номером 91609-24.

Газоанализаторы соответствуют требованиям ТР ТС 020/2011, ТР ТС 012/2011.

Перечень сокращений

ГА – газоанализатор;

ГС– газовая смесь;

ЛВЖ– легковоспламеняющиеся жидкость;

НКПР– нижний концентрационный предел распространения пламени;

ТКД – термокаталитический датчик (сенсор);

ЭХД – электрохимический датчик (сенсор);

ИКД – инфракрасный (оптический) датчик (сенсор);

ФИД – фотоионизационный датчик (сенсор);

ПГС– поверочная газовая смесь;

ПДК– предельно допустимая концентрация;

ПК– персональный компьютер;

ПО– программное обеспечение;

ПС– паспорт;

ПТБ– правила техники безопасности;

РЭ– руководство по эксплуатации;

ТО– техническое обслуживание.

# 1. Описание и работа прибора

## 1.1. Назначение

Портативный газоанализатор HardGas S4 (далее газоанализатор) — это контрольно-измерительное устройство, предназначенное для автоматического непрерывного измерения концентраций токсичных газов, горючих газов, кислорода и углекислого газа в воздухе рабочей зоны промышленных помещений и открытых пространств промышленных объектов, а также выдачи сигнализации о достижении содержания определяемых компонентов установленных пороговых значений.

Тип газоанализаторов – портативные (индивидуальные) четырехканальные.

Принципы действия газоанализаторов - электрохимический, термokatалитический, инфракрасный, фотоионизационный в зависимости от установленного сенсора.

Способ отбора пробы – диффузионный или принудительный за счет внешнего пробоотборного насоса. При работе во взрывоопасной зоне внешний пробоотборный насос должен иметь взрывозащищенное исполнение.

## 1.2. Область применения

1.2.1 Газоанализаторы предназначены для контроля содержания взрывоопасных веществ, вредных веществ и кислорода в воздухе производственных, административных, жилых помещений и открытых пространств.

Сфера применения газоанализаторов в соответствии с Федеральным законом № 102-ФЗ «Об обеспечении единства измерений» – «выполнение работ по обеспечению безопасных условий и охраны труда».

1.2.2 Газоанализаторы являются взрывозащищенным оборудованием и предназначены для применения во взрывоопасных зонах классов 1 и 2 по ГОСТ IEC 60079-10-1-2011 категорий взрывоопасных смесей IIA, IIB, IIC по ГОСТ Р МЭК 60079-20-1-2011, а также подземные выработки шахт и рудников, в том числе опасные по газу и (или) пыли, согласно маркировке взрывозащиты.

## 1.3. Конструктивные особенности

### 1.3.1 Внешний вид

Внешний вид газоанализаторов представлен на рисунках 1 и 2.



Рисунок 1 – HardGas S4 вид спереди. Рисунок 2 – HardGas S4 вид сзади.

### 1.3.2 Габаритные размеры

Габаритные размеры газоанализаторов представлены на рисунке 3. Все размеры указаны в миллиметрах.



Рисунок 3 – Габаритные размеры HardGas S4.

### 1.3.3 Конструкция и элементы управления газоанализаторов

Конструктивно приборы выполнены в корпусе из ударопрочного пластика, обеспечивающего герметичность и устойчивость к падению. Внешняя конструкция и элементы управления показаны на Рисунке 4.

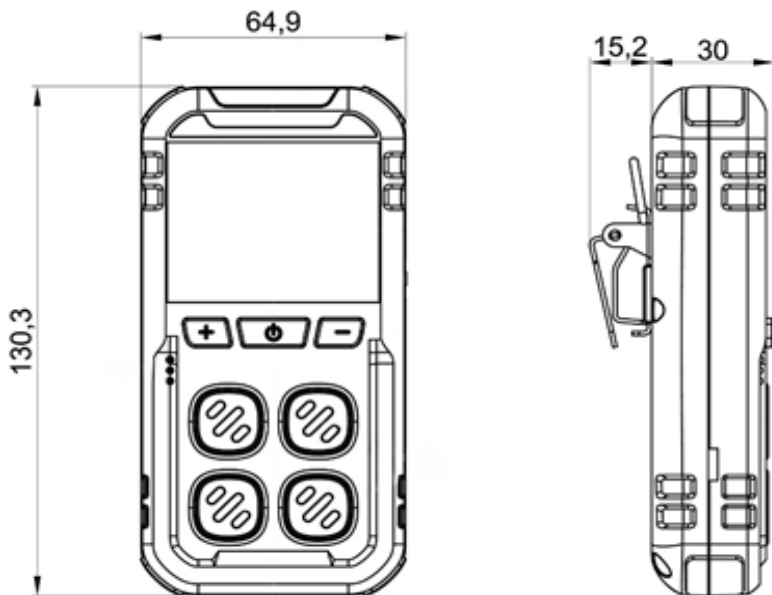

Рисунок 4 – Внешняя конструкция и элементы управления HardGas S4.

## 1.4. Технические и метрологические характеристики

1.4.1 Технические характеристики газоанализатора приведены в таблице 1.

Таблица 1 - Технические характеристики газоанализатора.

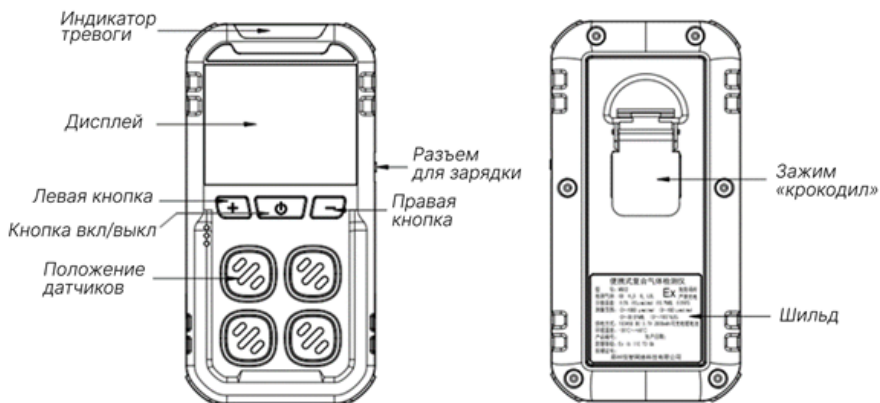
Параметры электропитания		
Время работы от аккумуляторной батареи, ч, не менее	с ЭХД	50
	с ТКД	18
	с ИКД	18
	с ФИД	16
Время для полной зарядки аккумулятора, ч, не более	4	

Емкость аккумулятора	1800 мАч
Напряжение питания	3,7 В
Мощность электромагнитного излучения газоанализатора, не более	25 мВт
<b>Эксплуатационные характеристики</b>	
Метод пробоотбора	- диффузионный - принудительный (с использованием внешнего пробоотборного насоса)
Тип устанавливаемых сенсоров	- инфракрасный - термокаталитический - электрохимический - фотоионизационный
Определяемые компоненты (в зависимости от установленного сенсора)	горючие газы (C1-C10), CO <sub>2</sub> , O <sub>2</sub> , H <sub>2</sub> S, CO, NH <sub>3</sub> , SO <sub>2</sub> , H <sub>2</sub> , NO, NO <sub>2</sub> , HCl, HCN, HF, CH <sub>3</sub> OH, PH <sub>3</sub> , Cl <sub>2</sub> , COCl <sub>2</sub> , C <sub>2</sub> H <sub>3</sub> Cl, ЛОС (летучие органические соединения) на уровне ПДК
Количество контролируемых газовых компонентов	От 1 до 4
Средства сигнализации	-OLED дисплей -звуковая сирена -вибрация -яркие сигнальные светодиоды
Уровень звукового давления	95 дБ
Маркировка взрывозащиты	0 Ex ia IIC T4 Ga X
Степень защиты оболочки	IP65

Уровень защиты ПО	«высокий» согласно Р 50.2.077-2014
Передача информации на компьютер	Через и micro USB порт газоанализатора и USB-кабеля
<b>Параметры устойчивости к ВВФ</b>	
Диапазон температуры окружающей среды	от - 45°C до + 50 °C
Диапазон атмосферного давления	от 70 до 130 кПа
Влажность (без образования конденсата)	от 5 до 95 %
<b>Конструктивные параметры</b>	
Габаритные размеры (с учетом клипсы)	130×65×43мм
Масса с батареей, не более	320 грамм

#### 1.4.2 Метрологические характеристики

Метрологические характеристики указаны в приложении к Сертификату об утверждении типа средства измерений на газоанализаторы портативные HardGas.

## 1.5. Сроки службы и гарантии изготовителя

1.5.1 Изготовитель гарантирует соответствие Прибора требованиям технических условий ЕТЛС.413411.001 ТУ при соблюдении потребителем условий транспортирования, хранения и эксплуатации.

Средний срок службы газоанализаторов – 15 лет.

1.5.2 Гарантийный срок эксплуатации на газоанализатор – 24 месяца со дня отгрузки прибора потребителю.

Гарантийный срок эксплуатации сенсоров:

- инфракрасный – 24 месяца;
- термokatалитический – 12 месяцев;
- электрохимический – 12 месяцев;
- фотоионизационный – 12 месяцев;

Гарантийный срок не распространяется на элементы питания.

1.5.3 Гарантия сохраняется при условии выполнения норм технического обслуживания прибора, описанных в настоящем РЭ.

1.5.4 В течение гарантийного срока изготовитель обязуется устранять обнаруженные неисправности при соблюдении потребителем условий транспортирования, хранения и эксплуатации.

1.5.5 К негарантийным случаям относятся:

1. механические повреждения газоанализатора, возникшие после исполнения поставщиком обязательств по поставке;
2. повреждения газоанализатора вследствие нарушения правил и условий эксплуатации, изложенных в РЭ и другой документации, передаваемой покупателю в комплекте с газоанализатором;
3. повреждения газоанализатора вследствие природных явлений и непреодолимых сил (удар молнии, пожар и пр.), несчастных случаев, а также несанкционированных действий третьих лиц;
4. самостоятельное вскрытие газоанализатора покупателем или третьими лицами без письменного разрешения производителя;
5. использование газоанализатора не по прямому назначению;

6. возникновение дефекта, вызванного изменением конструкции газоанализатора, подключение внешних устройств, не предусмотренных изготовителем, использование нештатных зарядных устройств и аккумуляторной батареи;
7. возникновение дефекта, вызванного вследствие естественного износа частей, а также, корпусных элементов газоанализатора в случае превышения норм нормальной эксплуатации;
8. повреждения, вызванные воздействием влаги, высоких или низких температур, коррозией, окислением, попаданием внутрь газоанализатора посторонних предметов, веществ, жидкостей, насекомых и прочее.

## 1.6. Комплектация

Комплект поставки прибора приведен в таблице 2.

Таблица 2 - Комплект поставки прибора.

Наименование	Количество
Газоанализатор портативный HardGas S4	1 шт.
Калибровочная крышка	1 шт.
Зарядное устройство (блок питания, провод)	1 шт.
Паспорт	1 экз.
Руководство по эксплуатации	1 экз.
Методика поверки	1 экз. на партию по запросу

## 1.7. Устройство и работа

1.7.1 Принцип действия приборов:

- для измерения содержания дозврывоопасных концентраций углеводородов в смеси с воздухом применяют термокаталитический сенсор, принцип действия которого основан на беспламенном окислении горючих компонентов газовой

смеси на поверхности катализатора.

- для измерения содержания углеводородов и диоксида углерода в газоанализаторах применяются инфракрасные сенсоры, принцип действия которого основан на селективном поглощении молекулами определяемого компонента электромагнитного излучения и измерении интенсивности инфракрасного излучения после прохождения им среды, содержащей определяемый компонент.
- для измерения содержания кислорода и токсичных газов в газоанализаторах применяются электрохимические сенсоры, принцип измерения которых основан на потенциостатической амперометрии, заключающейся в измерении тока при электрохимическом окислении вещества на рабочем электроде электрохимической ячейки.
- для измерения предельно допустимых концентраций токсичных и взрывоопасных газов газоанализаторы применяют фотоионизационный сенсор, принцип измерения которого основан на измерении силы тока, вызванного ионизацией газов и паров, пропорциональной концентрации определяемого вещества.

### 1.7.2 Функциональные возможности:

- непрерывное измерение и цифровая индикация от одного до четырёх измеряемых газов;
- подача световой, звуковой и вибросигнализации при достижении содержания определяемого компонента порогов срабатывания «ПОРОГ 1» и «ПОРОГ 2»;
- полнофункциональная самодиагностика при включении и во время работы: датчик, заряд батареи, электроника и функция сигнализации;
- запись, хранение и последующее отображение 500 случаев аварийных срабатываний;
- передача результатов измерений на ПК через интерфейс USB;
- функция защиты паролем сервисной и метрологической части настройки газоанализатора;

- функция автоматического возврата в режим измерения, при невыполнении действий в течении 30 секунд;
- пользовательская настройка звука сигнализации и предупреждения о неисправности;
- пользовательская настройка порогов срабатывания сигнализации «ПОРОГ 1» и «ПОРОГ 2» и неисправности;
- функция автоматической калибровки нуля;
- функция защиты от случайного включения и выключения;
- отображение заряда батареи в реальном времени;
- функция автоматического измерения температуры окружающей среды.
- опциональная функция передачи данных (частота 2,4 ГГц или 868 МГц по протоколам Mxair, LoRaWAN, LoRa, E-WIRE);
- опциональная функция Bluetooth;
- опциональная функция определения местоположения (GPS, ГЛОНАСС).

### 1.7.3 Описание дисплея

1. При включении прибора на дисплее отображаются
2. Информация о тестировании светового сигнала;
3. Информация о тестировании звукового сигнала
4. Информация о тестировании вибрации;
5. Текущая дата и время
6. Параметры сенсоров
  - а. контролируемый газ

- b. значение калибровки
  - c. единицы измерения
  - d. Порог 1
  - e. Порог 2
7. Версия ПО
8. Информация о прогреве прибора

После прогрева до 100% прибор включается, на дисплее отображается окно в основном режиме работы (рисунок 5).



Рисунок 5 – Дисплей HardGas S4 в «основном режиме работы»

### 1.7.4 Описание кнопок

Газоанализатор имеет три кнопки на передней панели прибора. Их назначение описано в таблице 3.

Таблица 3 – Описание кнопок.

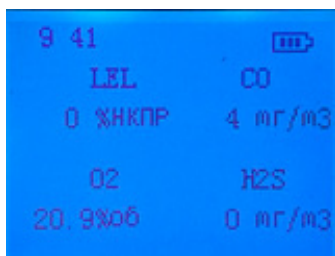
	Включение питания	нажмите и удержите кнопку в течение 3 секунд, затем отпустите ее, когда устройство включится
	Выключение питания	нажмите и удержите кнопку в течение 3 секунд до тех пор, пока экран не будет выключен.
	Работа в режиме измерения	двойное нажатие кнопки - вход в меню
	В режиме меню	одно нажатие кнопки - подтверждение возврата/сохранение изменений
	В режиме меню	одно нажатие кнопки - переход к следующему пункту меню
		длительное нажатие кнопки - переход к концу списка к пункту «Возвращение»
		двойное нажатие кнопки -изменение диапазона
	В режиме меню	одно нажатие кнопки - возврат к предыдущему пункту меню
		двойное нажатие кнопки -изменение диапазона
	В состоянии тревоги	одно нажатие кнопки - выключения звукового сигнала

### 1.7.5 Режимы работы меню прибора:

- «основной режим работы» - режим отображения измеренных данных;
- «основной режим работы» в режиме энергосбережения – в этом режиме экран потушен;

- «режим основного меню»;
- «режим меню системных настроек и калибровки» – вход через ввод пароля;

### 1.7.6 Сигнализация

Сигнализация газоанализатора описана в таблице 4.

Таблица 4 – Световая, звуковая и вибросигнализация.

Событие	Световая сигнализация	Звуковая сигнализация	Вибросигнал
<b>Стандартная сигнализация</b>			
Включение прибора	Четыре короткие вспышки: красная, зеленая, синяя и желтая	1 краткий сигнал	1 краткий сигнал
Разряд батареи	Частое двойное моргание красным светом	Краткие редкие сигналы, затем краткие частые сигналы до полного выключения	-
Ошибка	Частые повторяющиеся желтые вспышки светодиодов	Частые повторяющиеся сигналы	Частые повторяющиеся сигналы
<b>Предупреждающая сигнализация</b>			
Превышен ПОРОГ 1	Редкие повторяющиеся красные вспышки светодиодов	Редкие повторяющиеся сигналы	Редкие повторяющиеся сигналы
Превышен ПОРОГ 2	Частые повторяющиеся красные вспышки светодиодов	Частые повторяющиеся сигналы	Частые повторяющиеся сигналы

### 1.8. Маркировка и пломбирование

8.1 Маркировка HardGas S4 содержит:

- наименование предприятия - изготовителя;
- наименование и модель прибора;
- определяемые газы;
- заводской номер прибора;
- номер ТУ;
- название органа сертификации и номер сертификата.
- маркировка взрывозащиты;
- код IP;
- диапазон рабочих температур;
- регистрационный номер сертификата соответствия;
- страна производителя;
- рекомендации по использованию.

1.8.2 Пломбирование

Защита от несанкционированного доступа к настройкам газоанализаторов осуществляется посредством введения секретного кода (пароля). Дополнительных мер защиты в виде пломб, наклеек не требуется.

### 1.9. Упаковка

Газоанализатор упаковывается в транспортную тару завода изготовителя с соблюдением требований ГОСТ 23170-78. Сопроводительная документация прилагается.

Срок защиты от переконсервации – 1 год.

## 1.10. Обеспечение взрывозащищенности

Газоанализаторы с маркировкой взрывозащиты 0Ex ia IIC T4 Ga X соответствуют требованиям ГОСТ 31610.0-2019, ГОСТ 31610.11-2014.

Вид взрывозащиты газоанализатора – искробезопасная электрическая цепь «i», температурный класс – T4 по ГОСТ 31610.0-2019.

Маркировка взрывозащиты газоанализатора 0Ex ia IIC T4 Ga X.

Искробезопасные электрические цепи газоанализатора относятся к уровню Ga по ГОСТ 31610.0-2019, уровень взрывозащиты по ГОСТ 31610.0-2019 – особо взрывобезопасный. Внутренняя емкость и индуктивность газоанализатора с видом взрывозащиты 0Ex ia IIC T4 Ga X, а также входные токи  $I_i$  и напряжения  $U_i$  не превышают значений, указанных в таблице 5.

Таблица 5 - Параметры искрозащиты газоанализаторов с видом взрывозащиты 0Ex ia IIC T4 Ga X.

Наименование и модель изделия	$U_i$ (В)	$I_i$ (мА)	$C_i$ (мкФ)	$L_i$ (мГн)	$P_i$ (Вт)
Газоанализатор HardGas S4	3,7	1800	0	0	2

Требования к путям утечки, электрическим зазорам и электрической прочности изоляции выполнены согласно ГОСТ 31610.0-2019.

Электрические элементы защищены от механических и климатических воздействий оболочкой со степенью защиты IP65. Механическая прочность оболочки соответствует требованиям ГОСТ 31610.0-2019 (IEC 60079-0:2017) для электрооборудования с высокой опасностью механических повреждений.

Для предотвращения заряда конденсаторов газоанализатора до опасных значений (при выходе из строя внутреннего стабилизатора напряжений) цепи питания

шунтированы стабилитронами, расположенными в неразборной оболочке газоанализатора, ток по стабилитронам в аварийном режиме не превышает 2/3 номинального значения.

Температура нагрева элементов и соединений электрических цепей газоанализатора с маркировкой взрывозащиты 0Ex ia IIC T4 Ga X - 85 °С при максимальной температуре окружающей среды.

Фрикционная искробезопасность газоанализатора с маркировками взрывозащиты 0Ex ia IIC T4 Ga X обеспечивается отсутствием деталей оболочек из легких сплавов.

Электростатическая искробезопасность газоанализатора обеспечивается применением материала с поверхностным электрическим сопротивлением не более 109 Ом

Эксплуатация газоанализаторов с маркировкой взрывозащиты 0Ex ia IIC T4 Ga X должна проводиться в соответствии с ГОСТ 31610.11-2014 и требованиями руководства по эксплуатации.

### Специальные условия

Знак «X» в маркировке взрывозащиты газоанализаторов указывает на специальные условия безопасного применения, заключающиеся в следующем:

- зарядку газоанализаторов осуществляют вне взрывоопасной зоны. При перемещении оборудования обратно во взрывоопасную зону необходимо убедиться, что температура ниже промаркированного температурного класса.

## 2. Меры безопасности

1. К работе с газоанализатором допускаются лица, изучившие настоящее РЭ и прошедшие инструктаж по технике безопасности. Запрещается эксплуатация газоанализатора с поврежденными элементами, корпусом и прочими неисправностями.
2. Прибор следует оберегать от механических ударов. Запрещается механическое воздействие на сенсоры. Запрещается надавливать, протыкать сенсоры любыми предметами. Запрещается воздействие струей воздуха под давлением более 0,15 МПа на сенсор прибора при очистке корпуса от загрязнений.
3. Запрещается несанкционированная замена компонентов прибора.
4. Запрещается проводить зарядку прибора, замену сенсоров и вскрывать прибор во взрывоопасных зонах.
5. Калибровку прибора с помощью газовых смесей следует проводить не реже 1 раза через каждые 6 месяцев эксплуатации, а также в следующих случаях:
  - после замены датчиков;
  - перед проведением периодической поверки газоанализаторов;
  - если газоанализатор подвергался физическому удару;
  - если газоанализатор подвергался длительному воздействию вредных веществ;
  - если анализируемая среда содержит соединения, которые могут снизить чувствительность ТХД (каталитические яды и агрессивные вещества);
  - в случае возникновения сомнений в достоверности показаний газоанализаторов.

6. Ремонтить прибор разрешено только персоналу предприятия изготовителя или лицам, уполномоченным предприятием-изготовителем для проведения ремонтных работ.

## 3. Использование по назначению

### 3.1. Указания по эксплуатации

Эксплуатировать HardGas S4 необходимо в соответствии с настоящим руководством по эксплуатации.



**Внимание:** Производитель не несет ответственности за выход из строя прибора или за ущерб, возникший в результате неправильного или непредусмотренного настоящим руководством использования прибора.

### 3.2. Эксплуатационные ограничения

Условия эксплуатации приведены в таблице 1 настоящего РЭ.



### 3.3. Подготовка к работе

3.3.1 Перед первой эксплуатацией прибора рекомендуется выполнить следующие действия:

- проверка комплектности;
- изучение эксплуатационной документации (руководство по эксплуатации, паспорт и др.)
- проведение внешнего осмотра газоанализатора (сличить заводской номер на корпусе прибора и в эксплуатационных документах, проверить целостность корпуса, убедиться в отсутствии механических повреждений, проверить наличие всех крепежных элементов).

3.3.2 Если прибор хранился при отрицательных температурах, то во избежание образования конденсата на печатных платах прибора, его требуется выдержать в нормальных условиях не менее 24 часов.

### 3.4. Проверка работоспособности

3.4.1 На чистом воздухе, нажмите и удержите кнопку  . На экране появиться надпись «Включение» и начнется обратный отсчет (рисунок 6). Когда надпись «Включение» исчезнет, отпустите кнопку  .

 **Примечание:** Понятие «чистый воздух» - атмосферный воздух, в котором заведомо отсутствуют горючие газы, а также влияющие и загрязняющие вещества.

После включения, прибор перейдет в режим самотестирования

Тестирование включает в себя:

- проверку светового индикатора: красный, зеленый, желтый,
- проверку звукового сигнала,
- проверку датчика вибросигнала,
- проверку текущей даты и времени;
- тест сенсора
- диапазон измерений (Порог 1, Порог 2)
- таймер следующей калибровки;
- прогрев

После проведения самопроверки прибор перейдет к предварительному прогреву.

3.4.2 После предварительного прогрева, прибор входит в «основной режим измерения» (рисунок 6А).

Далее необходимо убедиться, что аккумуляторная батарея прибора полностью заряжена.



Рисунок 6





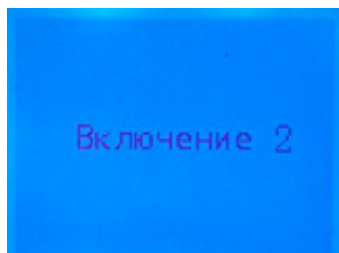

Рисунок 6А

3.4.3 Для выключения прибора необходимо в «основном режиме измерения» нажать и удерживать кнопку . На экране появиться надпись «Выключение» и начнется обратный отсчет (рисунок 7). Не отпускайте кнопку , пока прибор не выключиться. Для прерывания процесса выключения, в момент обратного отсчета отпустите кнопку , прибор вернется к «основному режиму измерения».

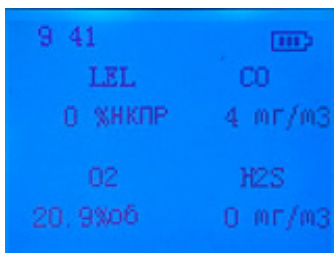

Рисунок 7

### 3.5. Зарядка аккумуляторной батареи прибора

3.5.1 Заряд аккумуляторной батареи прибора должен производиться вне взрывоопасной зоны.

3.5.2 В нормальных условиях при комнатной температуре зарядное устройство может произвести зарядку полностью разряженной аккумуляторной батареи не менее чем за 4 (четыре) часа.

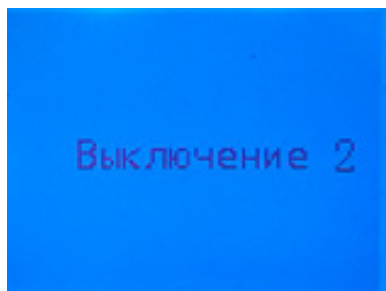
3.5.3 Перед зарядкой очень холодных или очень горячих приборов (при температуре вне диапазона условий эксплуатации), нужно выдержать газоанализаторы в течение часа при комнатной температуре.

3.5.4 Зарядное устройство питается от сети напряжения переменного тока 220 В. Разрешается использовать только зарядное устройство, входящее в комплект поставки.

3.5.5 В процессе заряда аккумуляторной батареи на дисплее появится индикация заряда батареи. По окончании заряда на дисплее индикация батареи будет заполнена.

3.5.6 В случае разряда аккумуляторной батареи не менее, чем за 20 минут прибор периодически будет подавать одинарный короткий звуковой сигнал. Не менее чем за 10 минут до выключения сигнал изменится на двойной короткий одновременное двойное мигание красным светом. Мигает индикация батарейки (одно деление.) При выключении звучит короткий одинарный звуковой сигнал.



## 3.6. Введение в меню

### 3.6.1. Вход в меню

В «основном режиме измерения» двойным нажатием кнопки перейдите в меню (рисунок 8). Главное меню включает в себя основные пункты:

- тест системы
- настройки сигнализации
- газовая калибровка
- настройка времени
- запись тревоги
- заводские настройки
- настройки языка
- настройки системы

- возвращение

Переход к выбранному пункту осуществляется однократным нажатием кнопки , переход между пунктами – нажатием кнопки . Для возврата к «основному режиму измерения» нажмите и удержите кнопку , для перехода к пункту «Возврат».

Если в течение 60 секунд в меню не выполняется никаких действий, система автоматически переходит в режим измерения.









Рисунок 8 - Главное меню.

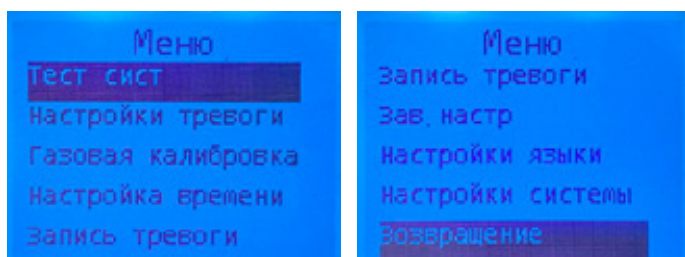

Кнопка  в меню служит для перехода к следующему пункту, а кнопка  для возврата к предыдущему пункту. Переход к выбранному пункту осуществляется однократным нажатием кнопки . Длительное нажатие кнопки  в меню, позволяет перейти к пункту «Возврат». Для подтверждения возврата, нажмите кнопку .

### 3.6.2 Настройка сигнализации

В главном меню выберете пункт «Настройка сигнализации», для:

- установки сигнализации Порога 1 для каждого канала,
- установки сигнализации Порога 2 для каждого канала.

### 3.6.3 Настройка времени

Время устанавливается в 24-часовом формате. В настройках времени (рисунок 9) нажмите кнопку  для изменения выбранного значения, а кнопкой  перейдите





к следующему значению, для дальнейшего изменения. После ввода необходимого значения нажмите кнопку  и подтвердите изменения кнопкой  или отмените, нажав на кнопку . После подтверждения время будет установлено. Если настройка выполнена успешно, на экране появиться надпись «успешно».



Рисунок 9

### 3.7. Заводские настройки

Заводские настройки означают восстановление заводских параметров газоанализатора (рисунок 10).

 **Будьте осторожны!** В случае неосторожного применения настроек, параметры, измененные после выхода прибора из производства, будут потеряны.



Рисунок 10 - Восстановление заводских настроек.

### 3.8. Калибровка

3.8.1 Рекомендуется не реже одного раза в 6 месяцев проводить корректировку показаний с помощью поверочных газовых смесей (далее ПГС). В случае если с момента последней зарядки батареи прибора прошел 1 месяц и более, необходимо провести калибровку.

3.8.2 Для проведения калибровки необходимы средства измерения и инструменты, указанные в таблице 6.

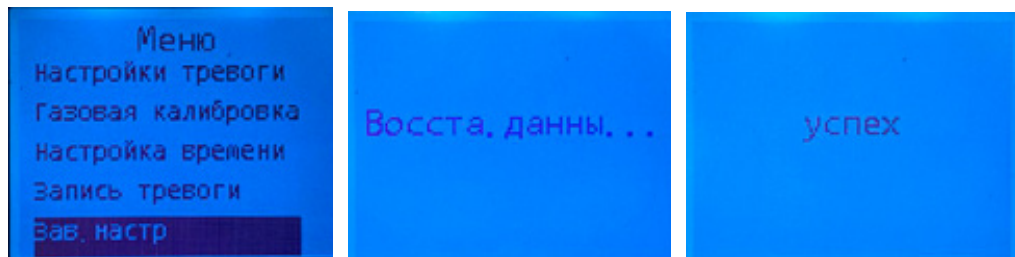
Таблица 6 - Средства измерения необходимые при градуировке.

№	Наименование
1	ПГС согласно методике поверки
2	Редуктор с фиксированным расходом $0,5 \pm 0,2$ л/мин или редуктор и ротаметр, позволяющие установить расход $0,5 \pm 0,2$ л/мин.
3	Насадка для градуировки, позволяющая подавать газовые смеси непосредственно на измерительную часть прибора. Поставляется в комплекте с прибором.

3.8.3 При эксплуатации баллонов с поверочными газовыми смесями необходимо выполнять требования, предусмотренные «Правилами устройства и безопасной эксплуатации сосудов, работающих под давлением» (ПБ-10-115-03).

3.8.4. Порядок действий при калибровке прибора:

Собрать схему калибровки в соответствии с рисунком 11:

1 – Баллон с ПГС

2 – Редуктор

3 – Ротаметр

4 – Газоанализатор







Рисунок 11 - Схема калибровки прибора.

### 3.8.5. Вход в меню калибровки

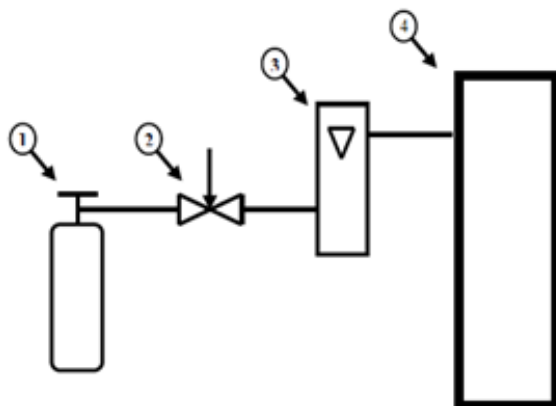
Двойным нажатием кнопки  зайдите в главное меню и перейдите к разделу «Газовая калибровка». Далее, выберете пункт «Калибровка» (рисунок 12). Установите необходимое значение концентрации калибровочного газа с помощью кнопок  или . После настройки нажмите кнопку  для подтверждения. Далее начнется 30-секундный отсчет, нажмите любую кнопку во время отсчета, чтобы отменить операцию калибровки.







Рисунок 12 - Вход в меню калибровки.

### 3.8.6 Калибровка «нуля»

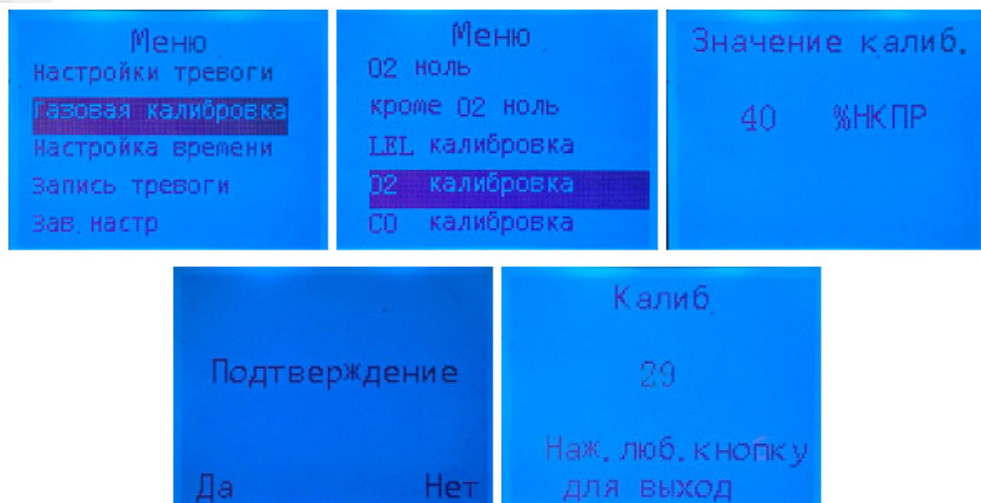
Далее необходимо провести калибровку «нуля» (рисунок 13). Для чего, двойным нажатием кнопки  , зайдите в главное меню и перейдите к разделу «Газовая калибровка», выбрать пункт «Установка нуля». Для начала калибровки «нуля» нажмите кнопку  . Подтвердите операцию кнопкой  , в случае отмены, нажмите кнопку  .

После подтверждения на экране отобразиться начнется 30-секундный отсчет, для отмены операции нажмите любую кнопку. В случае если калибровка прошла успешно, на экране отобразиться статус «Успешно». В случае возникновения ошибки на экране отобразиться описание и причина возникновения ошибки.



Рисунок 13 - Калибровка «нуля»

### 3.9. Поиск и устранение неисправностей

Прибор оборудован системой самодиагностики, которая позволяет обнаружить неисправности. Если прибор функционирует неправильно или не работает, следует проверить возможные неисправности, приведенные в таблице 7.

Таблица 7 – Возможные неисправности.

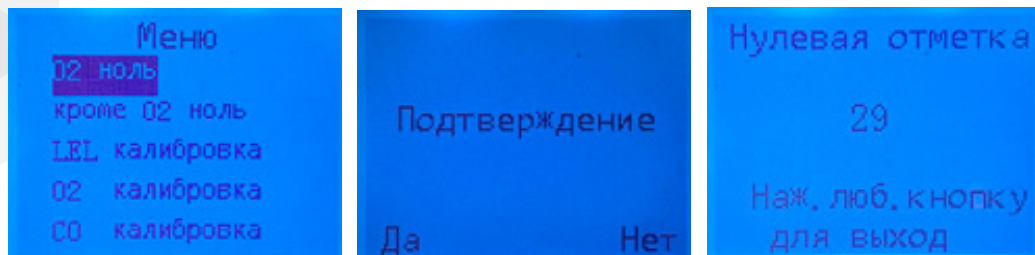
Неисправность	Возможная причина	Способ устранения
При включении питания дисплей прибора погашен	Разряжена аккумуляторная батарея прибора	Зарядить батарею
Газоанализатор в режиме измерения показывает заведомо некорректные показания или есть подозрение на высокую погрешность	Требуется калибровка сенсора прибора	Провести калибровку в соответствии с РЭ. Если неисправность не устранится - обратиться в сервисный центр производителя
При включенном питании дисплей прибора отображает какую-либо ошибку либо сигнализация прибора работает некорректно	Неисправность сенсорного модуля либо электроники прибора	Обратиться в сервисный центр производителя

## 4. Техническое обслуживание

Техническое обслуживание (ТО) проводится с целью обеспечения нормальной работы газоанализатора в течение его срока эксплуатации. ТО должно проводиться подготовленными лицами, знающими правила техники безопасности при работе с электроустановками и изучившими настоящее РЭ.

ТО включает в себя:

- осмотр внешнего состояния прибора;
- замена сенсорных модулей;
- проверка конструктивных элементов на наличие механических повреждений.

Периодичность проведения ТО - не реже 1 раза в год.

ТО проводить вне взрывоопасных зон помещений!

## **5. Транспортирование и хранение**

### **5.1. Транспортирование**

5.1.1 Транспортирование газоанализатора в упаковке предприятия-изготовителя допускается производиться авиа, железнодорожным, водным, автомобильным или иным видами транспорта в закрытых транспортных средствах, а также в герметизированных отсеках самолетов в соответствии с правилами перевозки грузов, действующими на соответствующем виде транспорта.

5.1.2 Прибор в процессе транспортировки в транспортной таре завода - изготовителя сохраняют свои характеристики после воздействия на них следующих климатических факторов:

- температура окружающего воздуха: от -60°C до +60°C;
- относительная влажность воздуха: от 0% до 100% без конденсации.

5.1.3 Прибор в транспортной таре сохраняет свои характеристики после воздействия на них следующих механических факторов:

- синусоидальная вибрация (группа исполнения F2 ГОСТ Р 52931-2008);
- единичные удары с ускорением до 30 g.

### **5.2. Хранение**

5.2.1 Прибор в упаковке предприятия-изготовителя рекомендуется хранить на складах поставщика и потребителя в условиях хранения не ниже 3 по ГОСТ 15150-69. При хранении прибор и упаковку следует оберегать от попадания воды, а также воздействия растворителей и прочих агрессивных жидкостей и паров.

5.2.2 По истечении срока защиты без переконсервации (1 год) приборы должны быть переконсервированы.

### **5.3. Консервация и перевод на хранение**

5.3.1 Консервация выполняется перед выводом прибора из эксплуатации на длительное время.

5.3.2 Порядок консервации:

1. Очистить поверхности прибора от внешних загрязнений влажной ветошью;
2. Просушить корпус прибора;
3. Выключить прибор;
4. Поместить прибор в упаковочную тару.

## 6. Утилизация

Запрещается утилизировать использованные литиевые элементы питания как бытовые отходы.

Разборка аккумулятора и его утилизация сжиганием запрещены!

Не утилизируйте аккумулятор вместе с другими твердыми бытовыми отходами. И использованный аккумулятор подлежит утилизации сертифицированным переработчиком или сборщиком опасных материалов.

### 6.1. Информация о содержании драгоценных металлов

Газоанализаторы серии HardGas независимо от модели и типа установленного газового сенсора не содержат драгоценных металлов.

### 6.2. Информация о ртутисодержащих материалах и компонентах

Портативный газоанализатор серии HardGas независимо от модели и типа установленного газового сенсора не содержит ртуть и/или ртутисодержащих компонентов.

Модели портативных газоанализаторов HardGas в составе с установленными инфракрасными, термокаталитическими и фотоионизационными сенсорами не содержат вредных, токсичных, самовоспламеняющихся, канцерогенных и иных опасных для окружающей среды и здоровья человека веществ и компонентов. Данные модификации газоанализаторов относятся к V классу опасности отходов (практически не опасные отходы) и могут быть переданы на утилизацию без дополнительной подготовки.

Модификации портативных газоанализаторов HardGas в составе с электрохимическими газовыми сенсорами содержат в своём составе кислоты и/или свинец. Рекомендуется перед передачей на утилизацию произвести удаление электрохимического газового сенсора. После удаления электрохимического газового сенсора прибор относится к V классу опасности отходов (практически неопасные отходы).

Снятые электрохимические сенсоры содержат в своём составе кислоты и/или свинец и должны быть утилизированы согласно требованиям производителей сенсоров или согласно требованиям обращения с отходами III класса опасности отходов (умеренно опасные), если не указано иное.

## 7. Приложение

### 7.1. Приложение А

Таблица 8 - Предустановленные пороги срабатывания газоанализатора.

Контролируемый газ	Диапазон измерений	Нижний порог	Верхний порог
Углеводородные горючие газы и пары (C1 – C10) (по СН4)	от 0 до 50% НКПР	10% НКПР	20% НКПР
Углеводородные горючие газы и пары (C1 – C10) (по С3Н8)	от 0 до 50% НКПР	10% НКПР	20% НКПР
Углеводородные горючие газы и пары (C1 – C10) (по С6Н14)	от 0 до 50% НКПР	10% НКПР	20% НКПР
Углеводородные горючие газы и пары (C1 – C10) (по Н2)	от 0 до 50% НКПР	10% НКПР	20% НКПР
Кислород (O2)	от 0 до 30 % об.	19,5 % об.	23,5 % об.
Сероводород (H2S)	от 0 до 100 млн-1 (от 0 до 142 мг/м3)	10 млн-1 (14,2 мг/м3)	15 млн-1 (21,3 мг/м3)
Сероводород (H2S)	от 0 до 1000 млн-1 (от 0 до 1420 мг/м3)	50 млн-1 (71 мг/м3)	150 млн-1 (213 мг/м3)
Оксид углерода (CO)	от 0 до 500 млн-1 (от 0 до 582 мг/м3)	50 млн-1 (58,2 мг/м3)	150 млн-1 (174,6 мг/м3)
Оксид углерода (CO)	от 0 до 1000 млн-1 (от 0 до 1164 мг/м3)	50 млн-1 (58,2 мг/м3)	150 млн-1 (174,6 мг/м3)
Оксид углерода (CO)	от 0 до 2000 млн-1 (от 0 до 2329 мг/м3)	50 млн-1 (58,2 мг/м3)	150 млн-1 (174,6 мг/м3)

Аммиак (NH <sub>3</sub> )	от 0 до 100 млн-1 (от 0 до 71 мг/м <sup>3</sup> )	25 млн-1 (17,75 мг/м <sup>3</sup> )	50 млн-1 (35,5 мг/м <sup>3</sup> )
Аммиак (NH <sub>3</sub> )	от 0 до 1000 млн-1 (от 0 до 708 мг/м <sup>3</sup> )	50 млн-1 (35,5 мг/м <sup>3</sup> )	150 млн-1 (106,2 мг/м <sup>3</sup> )
Диоксид серы (SO <sub>2</sub> )	от 0 до 20 млн-1 (от 0 до 53 мг/м <sup>3</sup> )	2 млн-1 (5,3 мг/м <sup>3</sup> )	5 млн-1 (13,25 мг/м <sup>3</sup> )
Диоксид серы (SO <sub>2</sub> )	от 0 до 50 млн-1 (от 0 до 133 мг/м <sup>3</sup> )	2 млн-1 (5,32 мг/м <sup>3</sup> )	5 млн-1 (13,3 мг/м <sup>3</sup> )
Диоксид серы (SO <sub>2</sub> )	от 0 до 100 млн-1 (от 0 до 266 мг/м <sup>3</sup> )	5 млн-1 (13,3 мг/м <sup>3</sup> )	10 млн-1 (26,6 мг/м <sup>3</sup> )
Водород (H <sub>2</sub> )	от 0 до 1000 млн-1 (от 0 до 84 мг/м <sup>3</sup> )	100 млн-1 (8,4 мг/м <sup>3</sup> )	200 млн-1 (16,8 мг/м <sup>3</sup> )
Водород (H <sub>2</sub> )	от 0 до 2000 млн-1 (от 0 до 168 мг/м <sup>3</sup> )	200 млн-1 (16,8 мг/м <sup>3</sup> )	400 млн-1 (33,6 мг/м <sup>3</sup> )
Оксид азота (NO)	от 0 до 250 млн-1 (от 0 до 312 мг/м <sup>3</sup> )	20 млн-1 (24,96 мг/м <sup>3</sup> )	50 млн-1 (62,4 мг/м <sup>3</sup> )
Диоксид азота (NO <sub>2</sub> )	от 0 до 20 млн-1 (от 0 до 38 мг/м <sup>3</sup> )	2 млн-1 (3,8 мг/м <sup>3</sup> )	5 млн-1 (9,5 мг/м <sup>3</sup> )
Диоксид азота (NO <sub>2</sub> )	от 0 до 150 млн-1 (от 0 до 287 мг/м <sup>3</sup> )	15 млн-1 (28,7 мг/м <sup>3</sup> )	30 млн-1 (57,4 мг/м <sup>3</sup> )
Хлористый водород (HCl)	от 0 до 20 млн-1 (от 0 до 30 мг/м <sup>3</sup> )	2 млн-1 (3 мг/м <sup>3</sup> )	5 млн-1 (7,5 мг/м <sup>3</sup> )
Цианистый водород (HCN)	от 0 до 20 млн-1 (от 0 до 23 мг/м <sup>3</sup> )	2 млн-1 (2,3 мг/м <sup>3</sup> )	5 млн-1 (5,75 мг/м <sup>3</sup> )
Фтористый водород (HF)	от 0 до 10 млн-1 (от 0 до 8 мг/м <sup>3</sup> )	2 млн-1 (1,6 мг/м <sup>3</sup> )	5 млн-1 (4 мг/м <sup>3</sup> )
Фтористый водород (HF)	от 0 до 20 млн-1 (от 0 до 17 мг/м <sup>3</sup> )	2 млн-1 (1,7 мг/м <sup>3</sup> )	5 млн-1 (4,25 мг/м <sup>3</sup> )

Метанол (CH <sub>3</sub> OH)	от 0 до 100 млн-1 (от 0 до 133 мг/м <sup>3</sup> )	10 млн-1 (13,3 мг/м <sup>3</sup> )	20 млн-1 (26,6 мг/м <sup>3</sup> )
Фосфин (PH <sub>3</sub> )	от 0 до 10 млн-1 (от 0 до 14 мг/м <sup>3</sup> )	2 млн-1 (2,8 мг/м <sup>3</sup> )	5 млн-1 (7 мг/м <sup>3</sup> )
Фосфин (PH <sub>3</sub> )	от 0 до 20 млн-1 (от 0 до 28 мг/м <sup>3</sup> )	2 млн-1 (2,8 мг/м <sup>3</sup> )	5 млн-1 (7 мг/м <sup>3</sup> )
Фосген (COCl <sub>2</sub> )	от 0 до 20 млн-1 (от 0 до 82 мг/м <sup>3</sup> )	2 млн-1 (8,2 мг/м <sup>3</sup> )	5 млн-1 (20,5 мг/м <sup>3</sup> )
Хлор (Cl <sub>2</sub> )	от 0 до 20 млн-1 (от 0 до 60 мг/м <sup>3</sup> )	2 млн-1 (6 мг/м <sup>3</sup> )	5 млн-1 (15 мг/м <sup>3</sup> )
Хлор (Cl <sub>2</sub> )	от 0 до 100 млн-1 (от 0 до 298 мг/м <sup>3</sup> )	10 млн-1 (29,8 мг/м <sup>3</sup> )	20 млн-1 (59,6 мг/м <sup>3</sup> )
Формальдегид (CH <sub>2</sub> O)	от 0 до 10 млн-1 (от 0 до 13 мг/м <sup>3</sup> )	2 млн-1 (2,6 мг/м <sup>3</sup> )	5 млн-1 (6,5 мг/м <sup>3</sup> )